

# W400

Моющий робот-пылесос

## Руководство по эксплуатации

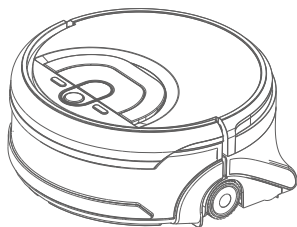

Посетите наш сайт, чтобы получить более  
подробную информацию: [www.iliferobot.com](http://www.iliferobot.com)

ILIFE



Спасибо, что выбрали ILIFE W400 Моющий робот-пылесос!  
Вы присоединились к миллиону людей, которые предпочитают уборку выполненную с помощью робота.

Пожалуйста, потратьте несколько минут на чтение данной инструкции, чтобы познакомиться с вашим роботом и узнать о наиболее эффективных способах его использования. В случае возникновения проблем свяжитесь с нашей службой поддержки или посетите наш сайт [www.iliferobot.com](http://www.iliferobot.com) для получения подробной информации.

Присоединяйтесь к нам на Facebook или Twitter, чтобы воспользоваться эксклюзивными преимуществами:

- Получайте поддержку касательно специфики вашего робота, включающую в себя ответы на часто задаваемые вопросы, советы по техническому обслуживанию, демонстрационные ролики, чат онлайн-поддержки и многое другое.
- Получайте новости о новых продуктах и другую полезную информацию. Будьте первым, кто узнает о наших новых роботах, эксклюзивных скидках и специальных предложениях.

Присоединяйтесь к нам на  
Facebook: <https://www.facebook.com/iliferobotics>  
Twitter: <https://twitter.com/ILIFEROBOTICS>

Наслаждайтесь непревзойденной чистотой каждый день вашей жизни!  
С наилучшими пожеланиями,  
ILIFE Innovation

## ILIFE Служба поддержки

Номер телефона службы поддержки:

1-800-631-9676 ( Бесплатно для пользователей из Канады и США)

+86-75521005927 ( Для пользователей за пределами Канады и США)

Электронная почта: [support@iliferobot.com](mailto:support@iliferobot.com)

## Важные советы



W400 имеет электрические компоненты. Не погружайте робот в воду и не брызгайте водой на него. Очистка робота должна происходить только при помощи сухой салфетки.

### Как начать

- Наполните робот чистой водой перед использованием;
- Поставьте робота на плоской поверхности перед местом, которое нужно очистить, и около 0,5 м от стен;
- Уберите все ненужные предметы с пола перед началом уборки (кабели, стулья, и т.п.);
- Выберите режим территории, чтобы очистить участок с сильным загрязнением ;
- Нажмите кнопку "Clean", чтобы начать уборку в определённом режиме .

### Каким образом сделать этот процесс лучше

- Опустошайте бак использованной воды и очищайте робота перед каждым использованием;
- Выньте чистящий ролик и скребок, промойте под проточной водой, делайте это два раза в неделю ( рисунок 1);
- Очищайте оба вентилятора, а также очищайте робота от мусора и пыли регулярно ;
- Регулярно очищайте влив и слив чистой воды (рисунок 2);
- Всегда оставляйте робота в сухом и безопасном месте.



Рисунок 1



Рисунок 2

## Содержание

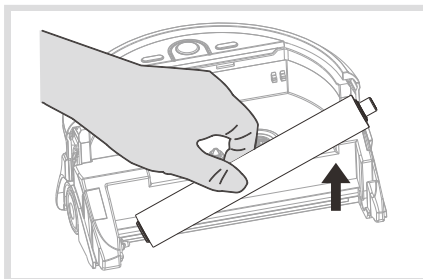
<b>Меры предосторожности</b> .....	1
Меры предосторожности .....	1
Внимание! .....	2
Аккумулятор и зарядка .....	3
<b>Части робота</b> .....	4
Основной корпус .....	4
Панель экрана .....	4
Большие детали .....	5
Дистанционное управление .....	7
База подзарядки .....	7
<b>Памятка по эксплуатации</b> .....	8
Включение .....	8
Выключение .....	8
Состояние батареи .....	8
Зарядка .....	8
Заполните бак для воды .....	9
Установите ролик для чистки .....	10
Установите скребок .....	10
Установка чистящего ролика .....	11
<b>Начало уборки</b> .....	12
Выбор режима уборки .....	12
Режим территории .....	12
Режим Пути .....	13
Режим уборки места .....	13
Режим уборки краев .....	14
Начало или завершение цикла уборки .....	14

## Содержание

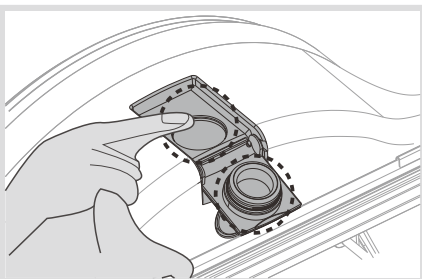
<b>Уход</b> .....	15
Бак с грязной водой .....	15
Чистящий ролик и скребок .....	16
Фильтр .....	17
Всасывающий канал и вентилятор .....	17
Колёса .....	18
<b>Устранение неисправностей</b> .....	19
<b>Технические характеристики</b> .....	20
<b>Список компонентов</b> .....	21

## Меры предосторожности

---

- \* Не разрешайте детям играть с роботом, если они не находятся под присмотром.
- \* Людям с умственными недостатками не советуется использовать данный продукт без присмотра, так же как и людям не имеющим опыта использования робота.

### **Внимание!**

Платформа и приложение для использования данного робота могут обновляться исключительно компанией ILIFE. Во избежании любых повреждений продукта, пожалуйста следуйте последующей инструкции по безопасной эксплуатации.

### ■ Меры предосторожности

- Прочтите руководство по эксплуатации внимательно и сохраните его в случае необходимости в дальнейшем.
- Будьте предельно внимательны и осторожны с неправильным использованием батареи и базы подзарядки, а также всех деталей робота.
- В случае необходимости обращайтесь в тех поддержку ILIFE по любым вопросам.

## Меры предосторожности

---

### ■ **Внимание!**

- Перед использованием подметите пол.
- Не используйте робота за пределами дома.
- Робот не является средством для игр, не садитесь на него. Следите за детьми и животными, когда робот работает.
- Робот не должен находиться под воздействием высокой температуры
- Пожалуйста, регулярно очищайте робота влажной тканью.
- Окурки и другие воспламеняющиеся предметы не должны убираться при помощи робота.
- Отбеливатель и другие химикаты не должны убираться при помощи робота.
- Все хрупкие и важные мелкие предметы должны быть убраны с пола до того, как робот начнет свою работу.
- Не цепляйте другие посторонние предметы на робота.
- Не заходите в пространство, которое чистит робот во время его работы, во избежании столкновений и падений.
- Не используйте робота в местах, где есть поломанные розетки.
- Робот не может переезжать через бордюры и ступени, высотой больше 3 мм.
- Используйте робота в среде с температурой от 10 до 50 градусов по Цельсию.
- Робот не может сушить полы или подбирать крупный мусор и другие частицы.
- Не используйте робота на ковре.
- Не используйте робота на неровной поверхности.
- Не используйте робота на столах, ступеньках и возле обрывов.



## Меры предосторожности

---

### ■ Аккумулятор и зарядка

- Используйте только оригинальный аккумулятор.
- Заряжайте робота только в помещении.
- Перед зарядкой удостоверьтесь, что робот не намочен.
- Пользуйтесь только неповрежденным проводом и вилкой, в случае необходимости ремонта обратитесь в техническую поддержку ILIFE.
- Удалите аксессуары и аккумулятор, если Вы желаете перевезти робота или не планируете использовать в течение длительного периода времени.
- Удостоверьтесь, что напряжение источника питания и робота совпадают.
- Проверьте состояние аккумулятора перед использованием, не используйте и не заряжайте испорченный или поврежденный аккумулятор.
- Верните протекшую или испорченную батарею в ближайшее представительство ILIFE.
- Перед очисткой выньте аккумулятор из робота.
- Не подвергайте аккумулятор сдавливанию и не разбирайте. Не подвергайте воздействию высокой температуры.
- Аккумулятор нельзя поджигать и погружать в жидкости, не допускайте коротких замыканий.
- Тип батареи: DC 14.4V-14.8V 2500mAh Li-ion.
- Батарея должна быть утилизирована согласно местным правилам безопасности.

## Части работа

### ■ Основной корпус

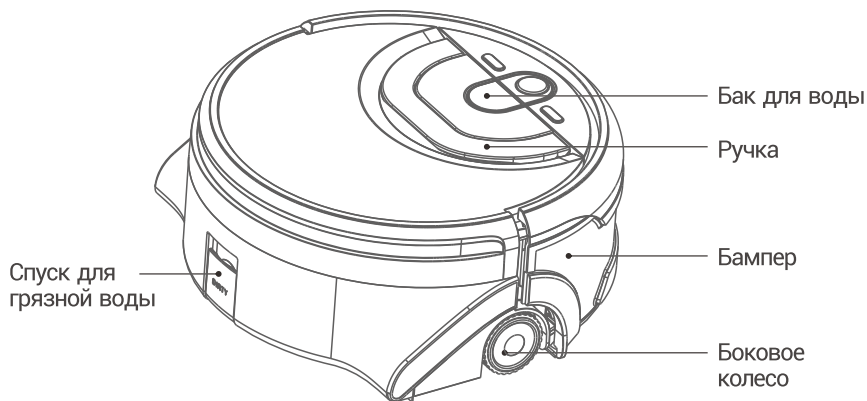

### ■ Панель экрана

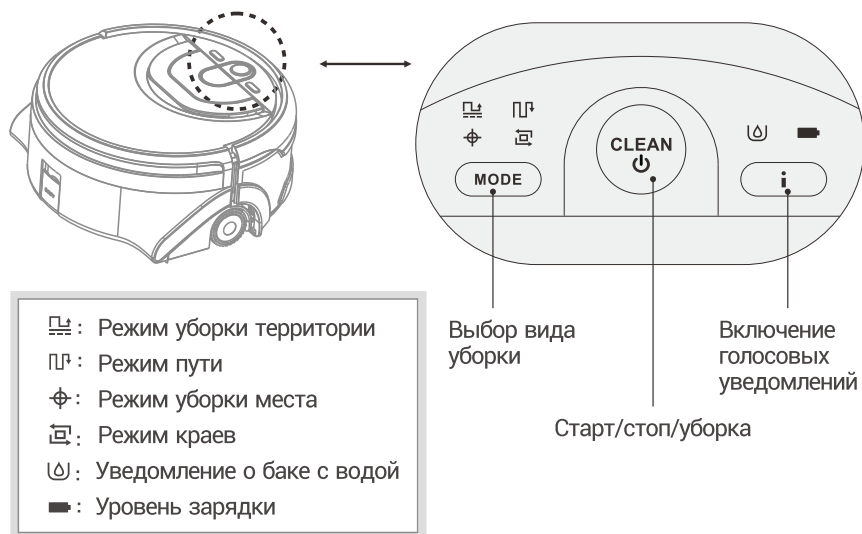

## Части робота

### ■ Большие детали

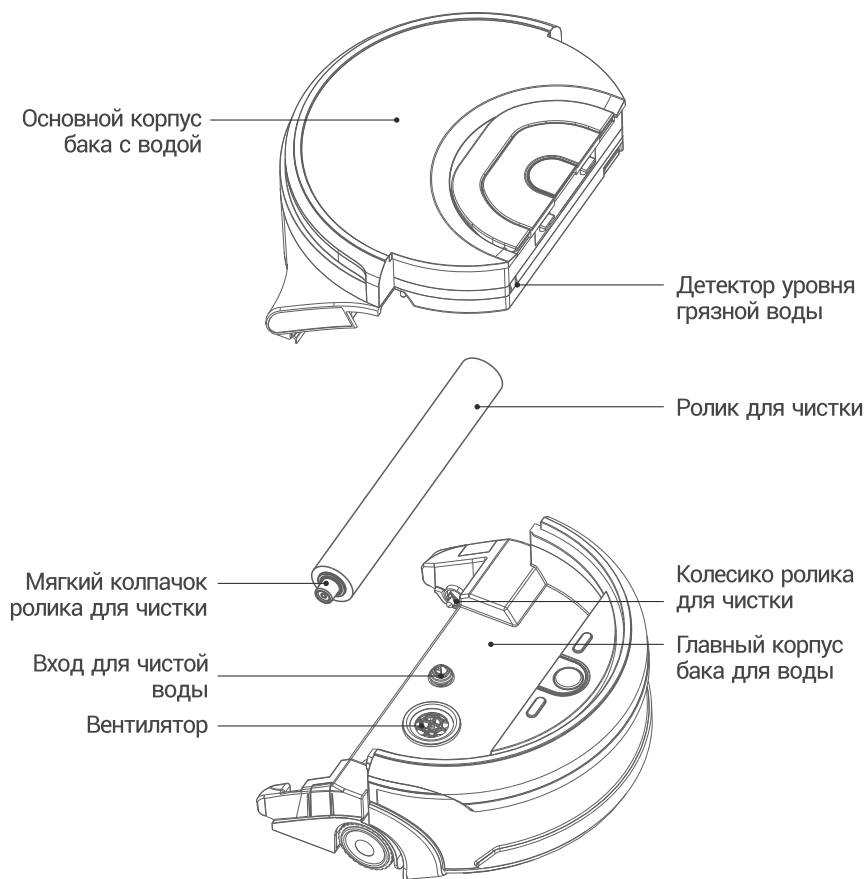

## Части робота

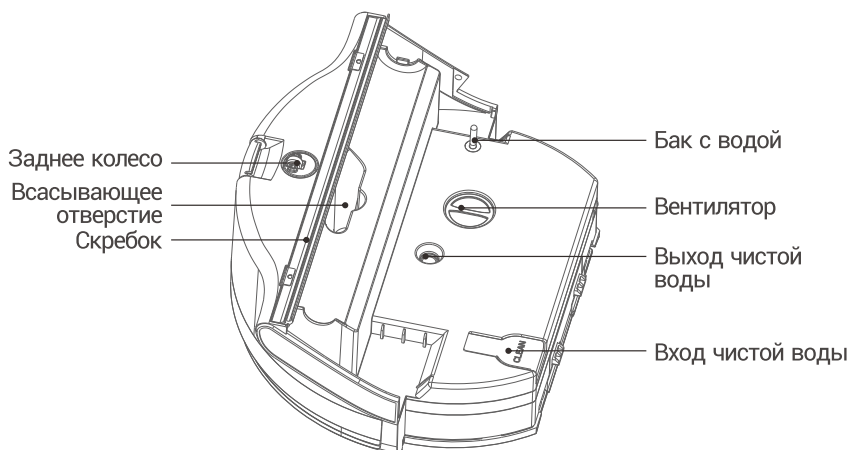
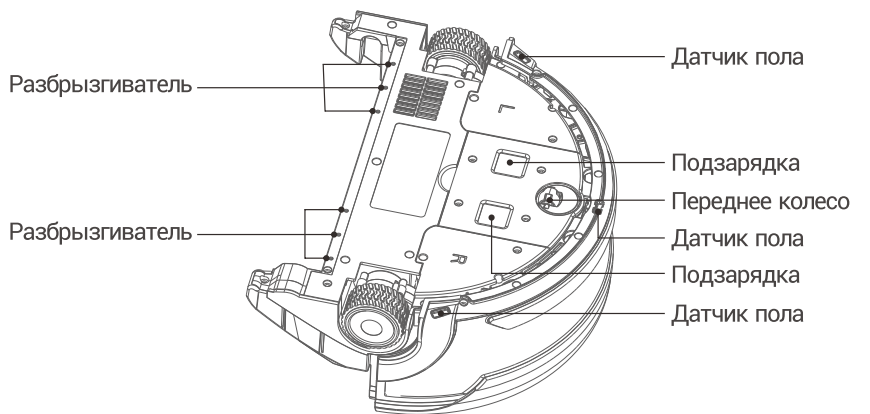

## Части робота

### ■ Дистанционное управление

- 1 Режим уборки
- 2 Двигаться вперед
- 3 Повернуть налево
- 4 Повернуть направо
- 5 Двигаться назад
- 6 Режим пути
- 7 Режим краев
- 8 Режим области
- 9 Режим территории

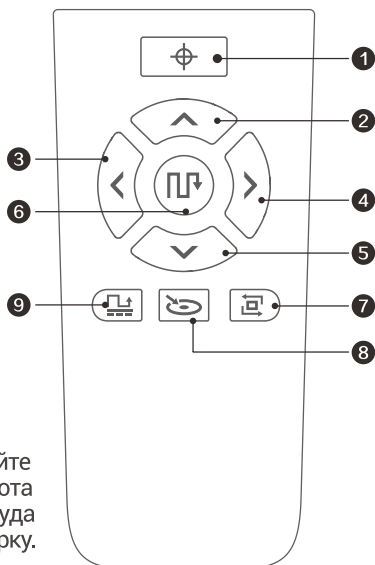

\* 2 3 4 5 работают только если робот находится в режиме ожидания. Удерживайте кнопку 2 для активации и движения робота вперед. Робот последует в направлении, куда указывает пульт управления и начнет уборку.

### ■ База подзарядки

- 10 Разъем для зарядки
- 11 / 12 / 13 / 15 скобы адаптера провода
- 14 Розетка

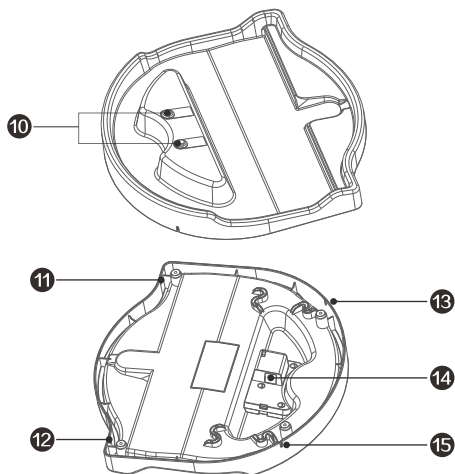

## Памятка по эксплуатации

### ■ Включение

- Нажмите кнопку  1 секунд когда все световые индикаторы выключатся.

### ■ Выключение

- Нажмите  и удерживайте кнопку 3 секунды, отпустите кнопку когда услышите сигнал.
  - \* Робот выключится автоматически, если в течении 3 минут он не получает никаких команд.

### ■ Состояние батареи

- Проверьте значок батареи  на экране при необходимости, и перезарядите, если уровень зарядки низкий.

	Зеленый свет	Оранжевый свет	Красный свет
Время работы	> 30 минут	< 30 минут	Зарядите без промедления

### ■ Зарядка

Зарядите робота на базе подзарядки

- Шаг 1

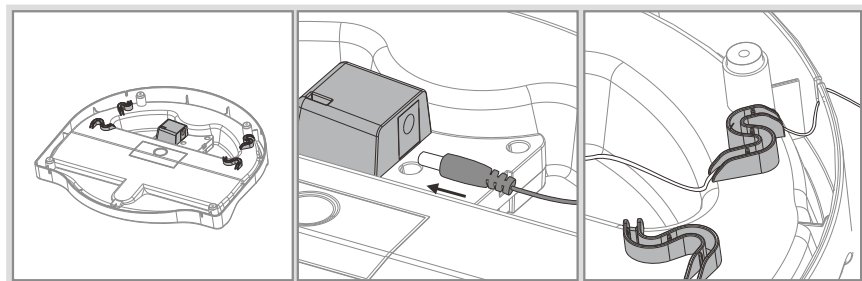

- 1 Переверните базу подзарядки вверх ногами
- 2 Подсоедините адаптер
- 3 Безопасно установите провода в разъеме

## Памятка по эксплуатации

### • Шаг 2

Держите базу подзарядки в сухом и безопасном месте.

Включите и подставьте металлические контакты на дне базы подзарядки в соответствии с такими же на роботе для зарядки.

Голосовое оповещение: Готовность к зарядке.

#### **Заметка:**

Не ставьте ролик на металлические контакты на базе подзарядки во избежание повреждения оставшейся влагой.

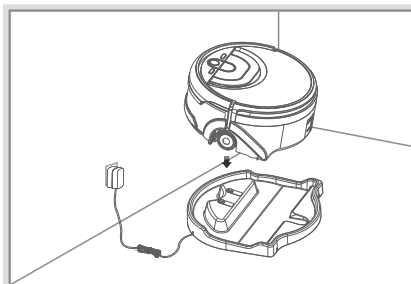

## ■ Заполните бак для воды

- Нажмите кнопку для того, чтобы вытащить бак для воды, потяните ручку вверх, чтобы полностью вынуть бак.
- Откройте бак для чистой воды и наполните его. (При необходимости можно добавить нейтральное моющее средство)

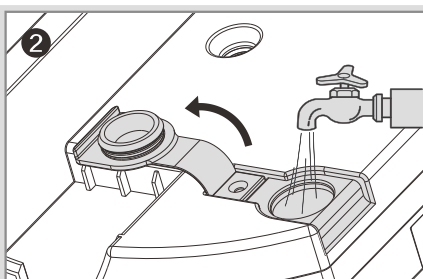
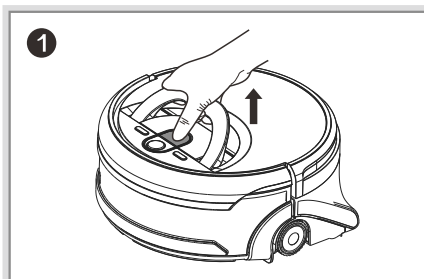

Примечание: не используйте дистиллированную или очищенную воду

## Памятка по эксплуатации

### ■ Установите ролик для чистки

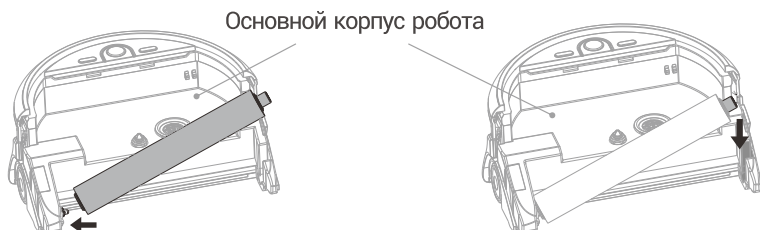

1 Вставьте конец ролика для чистки с углублением в шестерню.

2 Опустите сторону вниз, и он встанет в другой конец главного корпуса.

### ■ Установите скребок

Выровняйте скребок с прорезью, и нажмите на него вниз, чтобы установить. Удостоверьтесь, что он установлен плотно.

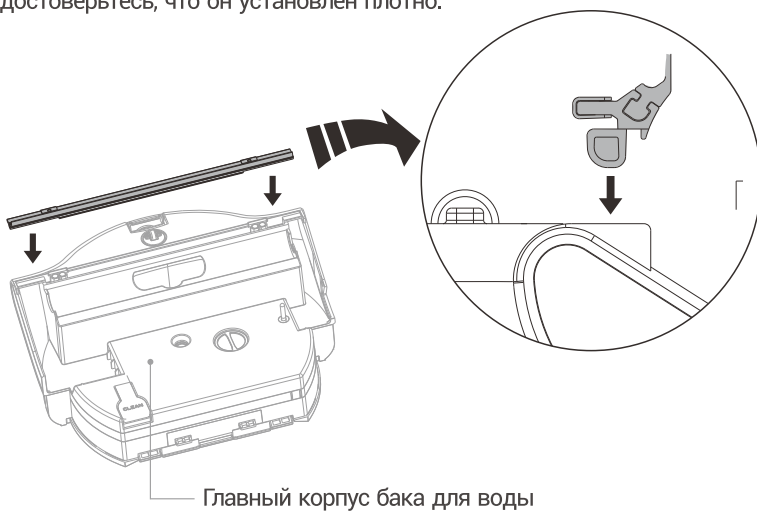



## Памятка по эксплуатации

### ■ Установка чистящего ролика

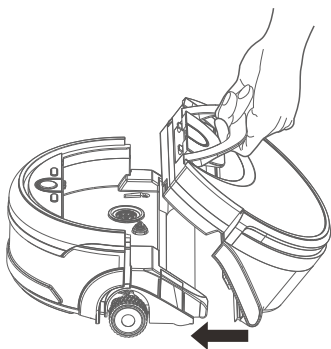

- 1** Выровняйте концы и установите скребок на дно робота при помощи ручки.

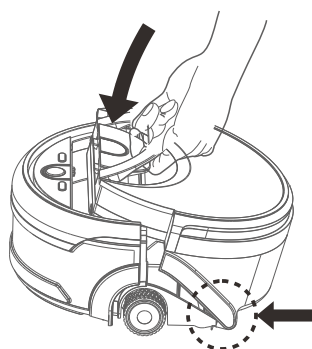

- 2** Нажмите на бак для воды, чтобы вставить в главный корпус робота.

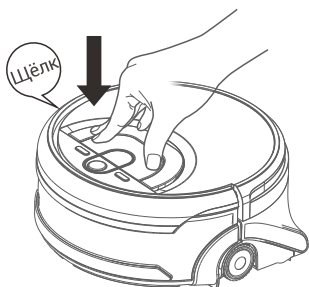

- 3** Нажмите вниз еще раз, пока не услышите щелчок, что говорит о правильной установке.

## Начало уборки

### ■ Выбор режима уборки

- Нажмите кнопку MODE, чтобы выбрать режим уборки. Когда зеленый индикатор начнет мигать, зажмите MODE, пока не высветится режим, который Вам подходит. Также Вы можете выбрать режим уборки нажав соответствующую кнопку на пульте дистанционного управления.
- \* Робот продолжит уборку в соответствии с последним режимом уборки, если не будет выбран другой.

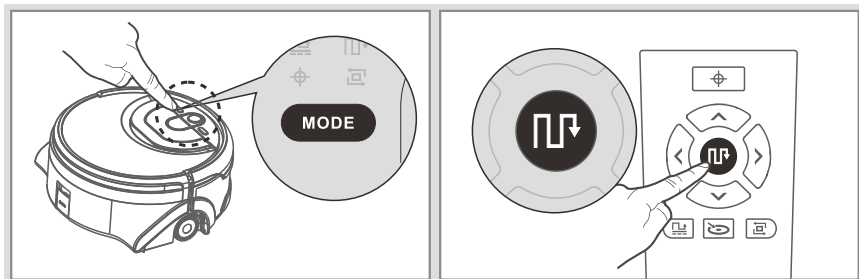

### ■ Режим территории

- Робот убирает только территорию расположенную перед ним в радиусе 25 м<sup>2</sup> (5x5м).

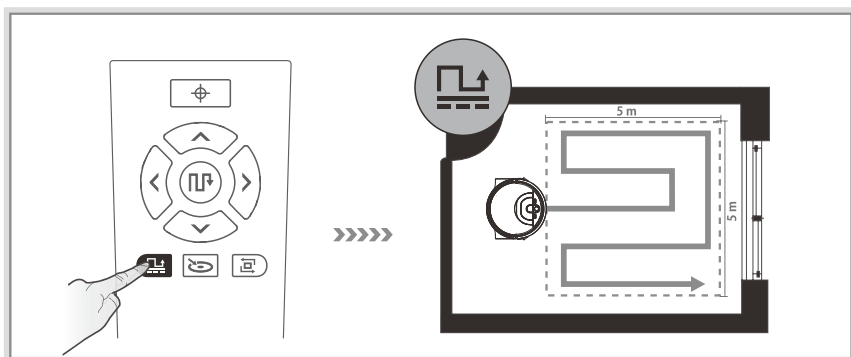

## Начало уборки

### ■ Режим Пути

- Для уборки большого помещения, робот использует для уборки U-образный путь от начальной точки. После того, как процесс уборки завершится, робот вернется на начальное место.

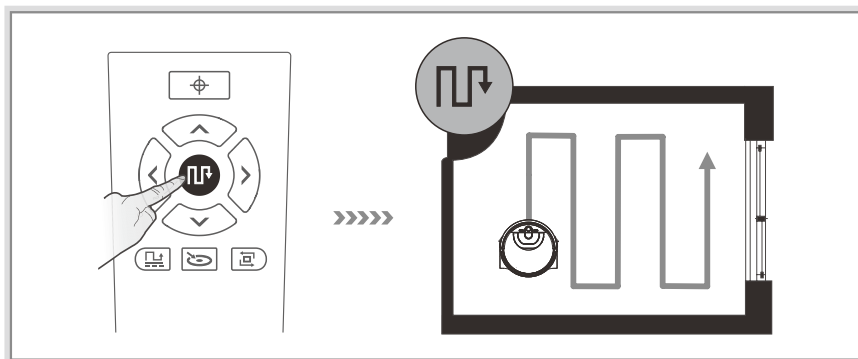

### ■ Режим уборки места

- Для мест с сильным загрязнением, робот выбирает спиралевидный узор уборки от начальной точки. После второго круга очистки места, робот вернется в точку начала уборки.

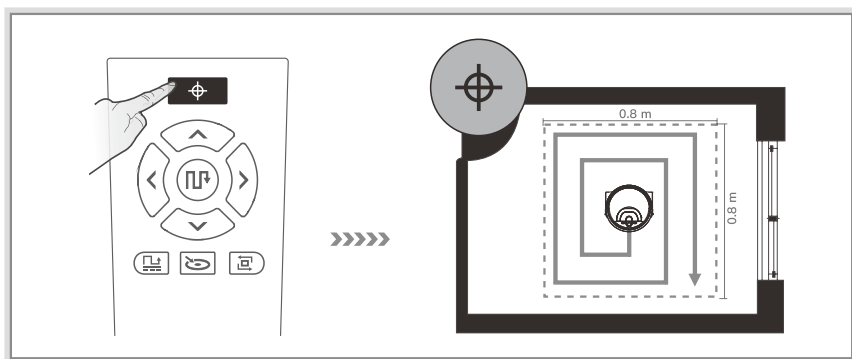

## Начало уборки

### ■ Режим уборки краев

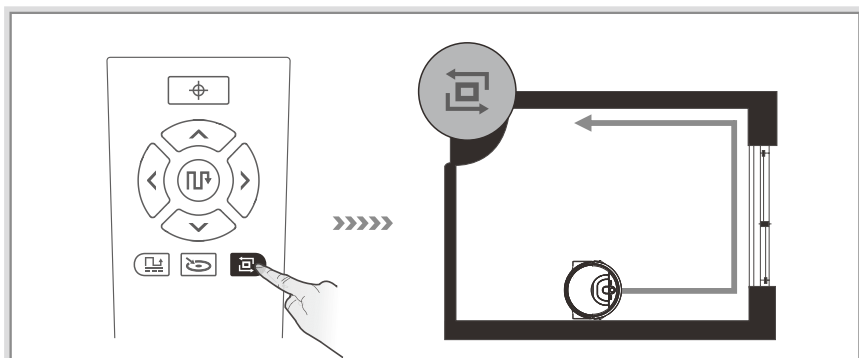

- Чтобы убрать в углах и на краях, включите робота в режиме уборки края. Робот уберет в углах и вдоль границ, после чего прекратит уборку, если не обнаружит больше грязи.



#### На заметку!

Перед тем как включить этот режим, поставьте робота у стены и уберите возможные преграды по периметру, такие как: стулья, столы и так далее.

### ■ Начало или завершение цикла уборки

- Для начала уборки нажмите на кнопку , после выбора режима уборки. Для лучшего результата, поставьте робота на плоской поверхности, хотя бы в 0.5 метра от стен.
- Чтобы приостановить данный цикл уборки нажмите .
- Звуковой сигнал будет оповестить, когда робот закончит цикл уборки, и он вернется на начальное место автоматически (кроме того случая, когда уборка производится в режиме краев).

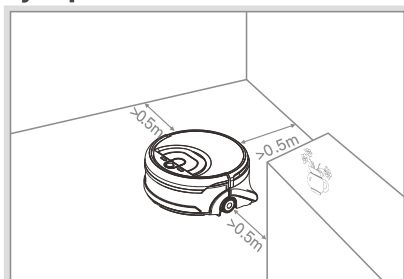

#### На заметку!

Вылейте грязную воду и очистите робота после каждого использования.

## Уход

### ■ Бак с грязной водой

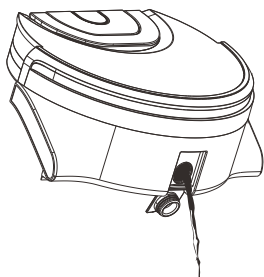

- 1 Выньте бак с грязной водой, откройте крышку и слейте грязную воду.

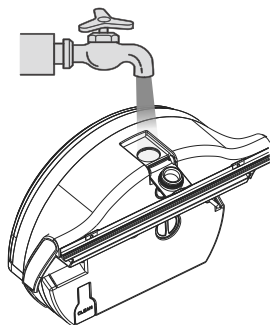

- 2 Наполните бак для грязной воды чистой проточной водой.

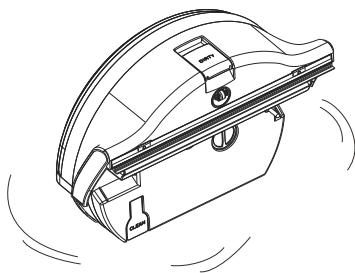

- 3 Закройте крышку и встряхните.

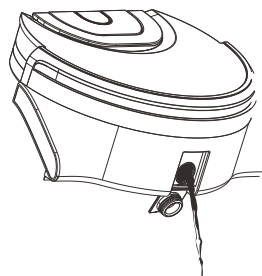

- 4 Снимите крышку снова и опустошите бак.

## Уход

### ■ Чистящий ролик и скребок

Выньте бак с водой, а также ролик и скребок, промойте проточной водой.

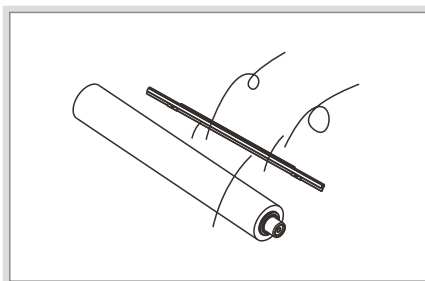
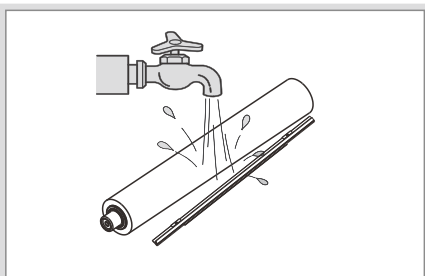
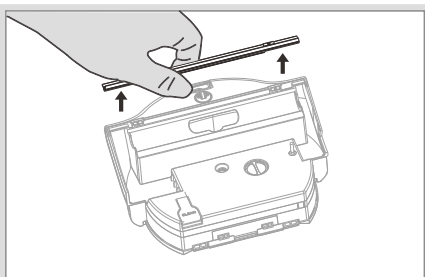
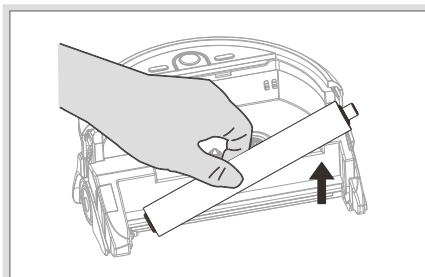

Протрите ролик и скребок после мытья, и высушите на воздухе в прохладном, вентилируемом помещении.

## Уход

### ■ Фильтр

- Выньте фильтр из бака для воды и промойте под проточной водой.

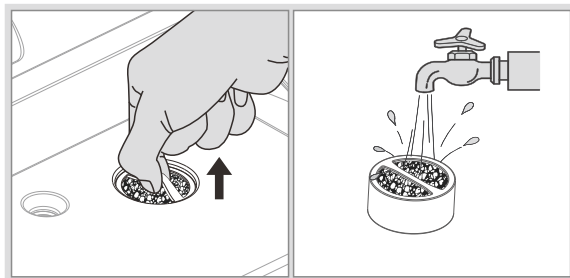

### ■ Всасывающий канал и вентилятор

- После того как фильтр был вынут, нажмите кнопку Замок бака для воды, чтобы открыть вентилятор. Для того, чтобы бак для воды находился в рабочем состоянии и отлично функционировал, почистите оба канала на вентиляторе и уберите пыль, а также мусор.

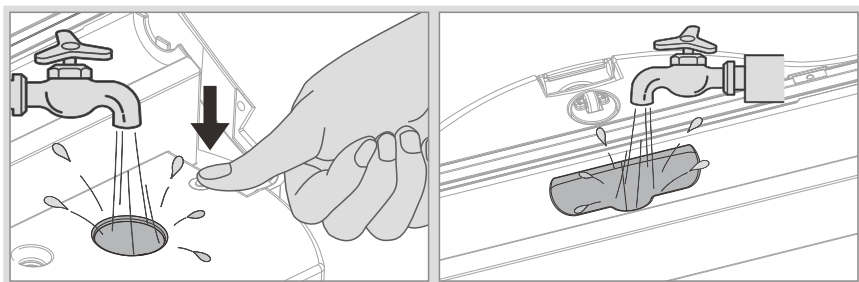

- Чтобы баки для воды были плотно закрыты, регулярно очищайте вход и выход, и крышки обоих баков.

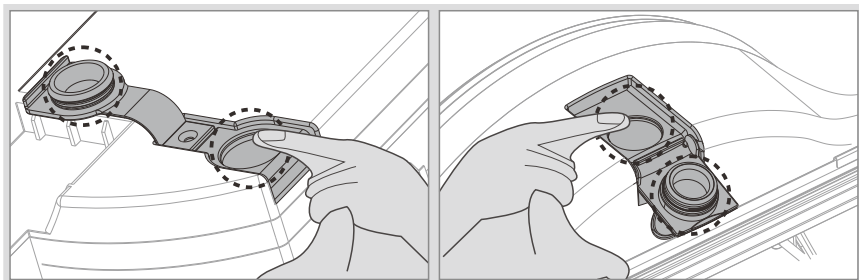

## Уход

### ■ Колёса

- Переверните робот вверх ногами и проверьте, могут ли колёса свободно вращаться. Выньте их потянув вверх и отпустив вертикально. Проверьте не застряли ли волосы либо другой мусор вокруг колес.

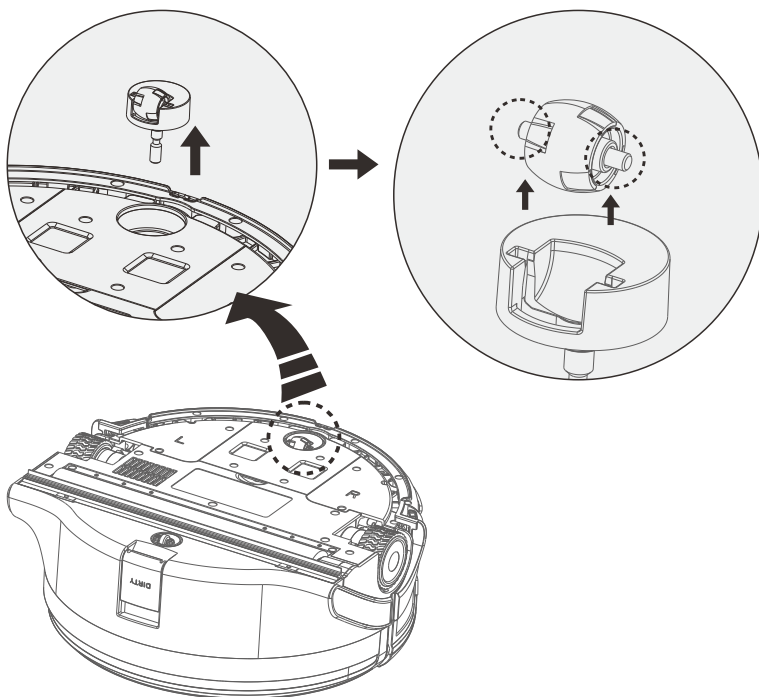





#### **На заметку!**

После ухода за колесами, установите обратно все части и поставьте робота обратно на базу подзарядки. Всегда оставляйте робота в безопасной среде.



## Устранение неисправностей

### ■ Звуковой сигналы

Проблема	Индикатор	Возможные причины	Решение
Проверьте установлен ли бак для воды	 : Красный CLEAN : Красный  : Оранжевый	Бак для воды не установлен или установлен неправильно	Проверьте правильность установки бака
Проверьте бак с чистой водой		Бак для воды пуст или забит	<ul style="list-style-type: none"> <li>• Добавьте чистую воду</li> <li>• Проверьте и очистите вход для воды</li> </ul>
Проверьте бак с грязной водой		Бак для грязной воды заполнен	Опустошите бак грязной воды
Робот застрял	CLEAN : Красный  : Оранжевый	Робот застрял в узком месте	Переместите робота на открытую область и запустите очистку снова
Проверьте основную щетку		Чистящий ролик застрял	<ul style="list-style-type: none"> <li>• Проверьте чистящий ролик на наличие посторонних предметов</li> <li>• Очистите оба края чистящего ролика</li> </ul>
Очистите переднее колесо		Переднее колесо заблокировано	Проверьте переднее колесо на наличие шерсти и волос. Отсоедините переднее колесо и почистите в месте посадки
Очистите датчик обрыва		Датчики поверхности не работают	Проверьте и очистите датчики обрыва и поверхности
Верните робота на ровную поверхность		Робот не на ровной поверхности	Переместите робота на ровную поверхность.
Низкий заряд		 : Красный	Батарея разрядилась

## Технические характеристики

Описание	Особенности
Батарея	DC 14.4V-14.8V 2500mAh Li-ion
Адаптер	Вход: AC 100-240V~50/60HZ
	Выход: DC 19V 0.6A
Объем бака чистой воды	0,85 литра
Объем бака грязной воды	0,9 литра
Время зарядки	Менее 300 минут
Время работы	Более 80 минут (или 2 полных цикла уборки)
Размер основного корпуса	292 x 282 x 118 mm
Размер базы зарядки	315 x 289 x 49 mm
Размер основного корпуса и базы зарядки	315 x 289 x 168 mm

## Список компонентов

Номер	Наименование	Количество
1	Главный корпус робота	1
2	База подзарядки	1
3	Адаптер	1
4	Ролик для чистки	1
5	Сребок	1
6	AAA батарея	2
7	Фильтр	1
8	Пульт дистанционного управления	1
9	Чистящие инструменты	1
10	Руководство по эксплуатации	1

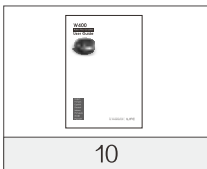
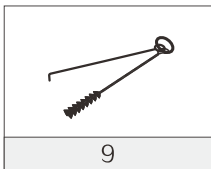
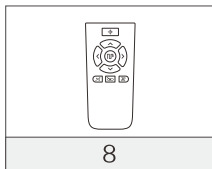
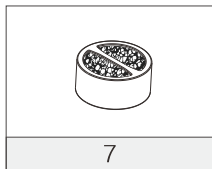
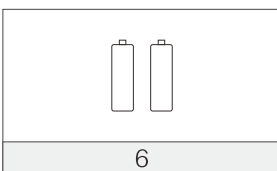
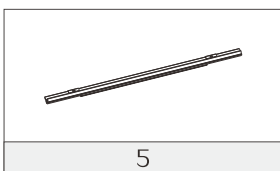
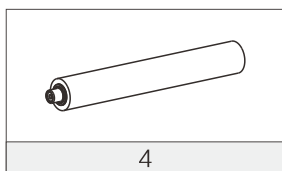
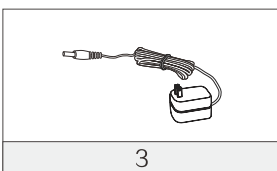
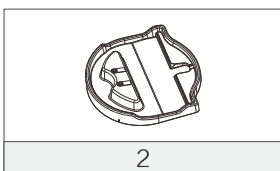
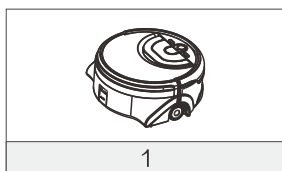

## **ILIFE Служба поддержки**

Телефон службы поддержки:

1-800-631-9676 ( Бесплатно для пользователей из Канады и США)  
+86-75521005927 ( Для пользователей за пределами Канады и США)  
Электронная почта: [support@iliferobot.com](mailto:support@iliferobot.com)